



# JBL CINEMA SB120



사용자 설명서

---

## 중요한 안전 지침

### 사용하기 전에 선간 전압을 확인하십시오

JBL CINEMA BAR 120(사운드바)는 100~240V, 50/60Hz AC 전류에서 사용하도록 설계되었습니다. 제품의 작동뿐만 아니라 화재 및 안전상의 위험과 유닛 손상을 막기 위해서도 선간 전압의 연결은 매우 중요합니다. 특정 모델의 전압 요건이나 해당 지역의 선간 전압과 관련한 문의 사항이 있으면 유닛의 코드를 벽면 콘센트에 연결하기 전에 판매점이나 고객 서비스 센터에 문의하십시오.

### 연장 코드를 사용하지 마십시오

안전상의 위험 요소를 줄이려면 해당 유닛과 함께 제공된 전원 코드만 사용하십시오. 이 제품을 연장 코드와 함께 사용하지 마십시오. 모든 전자 장치와 마찬가지로 전원 코드를 러그 또는 카펫 밑에 두거나 무거운 물건을 위에 올려두지 마십시오. 전원 코드가 손상되면 공인된 서비스 센터를 통해 공장 사양에 맞는 코드로 즉시 교체해 주십시오.

### AC 전원 코드는 주의를 기울여 취급하십시오

조심스럽게 AC 전원 코드의 플러그 부분을 잡아당깁니다. 절대로 코드 부분을 잡아당기지 마십시오. 이 스피커를 오랫동안 사용하지 않을 계획이라면 AC 콘센트에서 플러그를 분리합니다.

### 캐비닛을 열지 마십시오

제품 내부에는 사용자가 수리할 수 있는 구성품이 없습니다. 캐비닛을 열면 쇼크의 위험이 있으며, 제품을 조금이라도 변경한다면 보증을 받을 수 없습니다. 실수로 유닛 안에 물을 떨어뜨리면 즉시 AC 전원 소스에서 유닛을 분리하고 공인 서비스 센터에 문의하십시오.

# 목차

<b>중요한 안전 지침</b>	<b>2</b>	<b>8 공장 설정 복원</b>	<b>11</b>
<b>1 소개</b>	<b>4</b>	<b>9 소프트웨어 업데이트</b>	<b>12</b>
<b>2 구성품</b>	<b>4</b>	<b>10 제품 사양</b>	<b>12</b>
<b>3 제품 개요</b>	<b>5</b>	<b>11 문제 해결</b>	<b>13</b>
3.1 제어 장치 및 표시등	5	<b>12 상표</b>	<b>14</b>
3.2 커넥터	5	<b>13 오픈 소스 라이선스 공지</b>	<b>14</b>
3.3 리모컨	6		
<b>4 배치</b>	<b>7</b>		
4.1 데스크톱 배치	7		
4.2 벽 설치	7		
<b>5 연결</b>	<b>8</b>		
5.1 TV 연결	8		
5.2 BLUETOOTH 연결	8		
<b>6 재생</b>	<b>9</b>		
6.1 전원 켜기/자동 대기 모드/자동 대기 모드 해제	9		
6.2 TV 소스에서 재생	9		
6.3 BLUETOOTH 소스에서 재생	10		
<b>7 사운드 설정</b>	<b>10</b>		
7.1 사전 정의 EQ 설정	10		
7.2 음성 모드	11		

## 1 소개

JBL CINEMA BAR 120(사운드바)를 구매해 주셔서 감사합니다. 이 장치는 홈 엔터테인먼트 시스템에 특별한 사운드 경험을 제공하도록 설계되었습니다. 몇 분간 시간을 내서 제품에 대한 설명과 제품을 설정하고 시작할 수 있는 단계별 지침이 포함된 설명서를 끝까지 읽어 주시기 바랍니다.

제품 기능 및 성능을 최대한 활용하려면 향후 USB 커넥터를 통해 소프트웨어를 업데이트해야 합니다. 이 설명서의 소프트웨어 업데이트 섹션에서 제품의 최신 소프트웨어를 확인하는 방법을 참조하십시오.

모든 디자인 및 사양은 예고 없이 변경될 수 있습니다. 사운드바 및 제품의 설치 또는 작동에 대한 문의 사항이 있으면 판매점이나 설치업체 또는 웹사이트 [www.jbl.com](http://www.jbl.com)을 방문하십시오.

## 2 구성품

주의를 기울여 상자를 풀고 다음 구성품이 포함되어 있는지 확인하십시오. 손상되거나 누락된 품목이 있으면 판매점이나 고객 서비스 부서로 연락하십시오.

### 메인 유닛



### 리모컨(AAA 배터리 2개)



### 전원 코드\*



\* 전원 코드 수량 및 플러그 유형은 지역별로 다릅니다.

### HDMI 케이블



### 벽 설치 키트

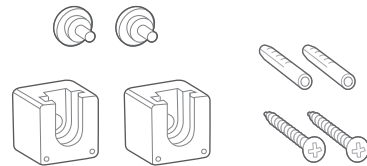

제품 정보 및 벽 설치 템플릿



### 3 제품 개요

#### 3.1 제어 장치 및 표시등

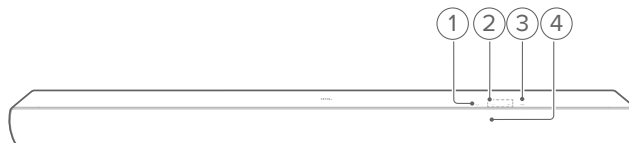

1. ⏻ (전원)
  - 전원을 켜거나 대기 모드로 진입합니다.
2. +/- (볼륨)
  - 볼륨을 낮추거나 높입니다.
  - 길게 눌러서 볼륨을 계속 낮추거나 높입니다.
  - 두 볼륨 버튼을 함께 눌러 음소거하거나 음소거를 해제합니다.
3. 🎧 (소스)
  - 사운드 소스를 선택합니다. **Bluetooth** (기본), **HDMI ARC** (HDMI ARC 커넥터를 통해 연결된 TV), 또는 **Optical** (OPTICAL 커넥터를 통해 연결된 TV/디지털 장치)
4. 상태 표시기

● 빨간색 점등	대기 모드로 진입
○ 흰색 점등	HDMI ARC 소스 선택됨
● 주황색 점등	Optical 소스 선택됨
● 파란색 점등	Bluetooth에 연결됨
☀ 파란색 빠른 점멸	Bluetooth 페어링 모드로 진입
☀ 파란색 점멸	볼륨 변경 중
● 파란색 느린 점멸	최대 볼륨 레벨에 도달 음소거됨



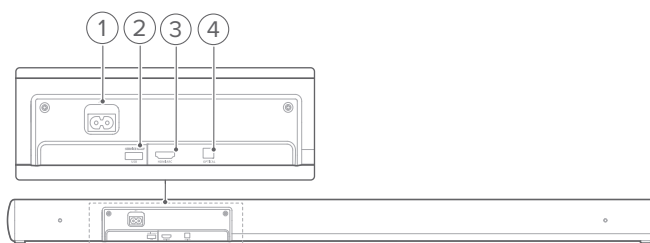

#### 3.2 커넥터

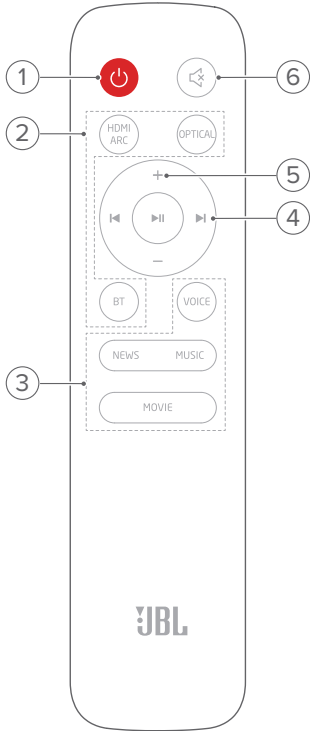

1. AC~
  - 전원에 연결합니다.+
2. USB
  - 소프트웨어 업데이트용 USB 커넥터
  - USB 저장 장치에 연결하여 오디오를 재생합니다(미국 버전만 가능).
3. HDMI ARC
  - TV의 HDMI ARC 입력에 연결합니다.
4. OPTICAL
  - TV 또는 디지털 장치의 광 출력에 연결합니다.

### 3.3 리모컨



1. 
  - 전원을 켜거나 대기 모드로 진입합니다.
2. 소스 선택기
  - HDMI ARC**
    - HDMI ARC 소스를 선택합니다.
  - OPTICAL**
    - Optical 소스를 선택합니다.
  - BT**
    - Bluetooth 소스를 선택합니다.
    - 길게 눌러서 다른 Bluetooth 장치에 연결합니다.
3. 사운드 효과 버튼
  - NEWS / MUSIC / MOVIE**
    - NEWS / MUSIC / MOVIE에 대해 사전 정의된 EQ(이퀄라이저) 설정을 선택합니다.
  - VOICE**
    - 음성 모드를 선택하면 보컬의 선명도가 향상됩니다.
4. 재생 버튼
  - 
    - Bluetooth 소스: 이전 또는 다음 트랙으로 건너웁니다.
  - 
    - Bluetooth 소스: 재생을 시작하거나 일시 중지합니다.
5. +/-
  - 볼륨을 높이거나 낮춥니다.
  - 길게 눌러서 볼륨을 계속 높이거나 낮춥니다.
6.  (음소거)
  - 음소거/음소거 해제

## 4 배치

### 4.1 데스크톱 배치

평평하고 안정적인 표면에 사운드바를 올려놓습니다.

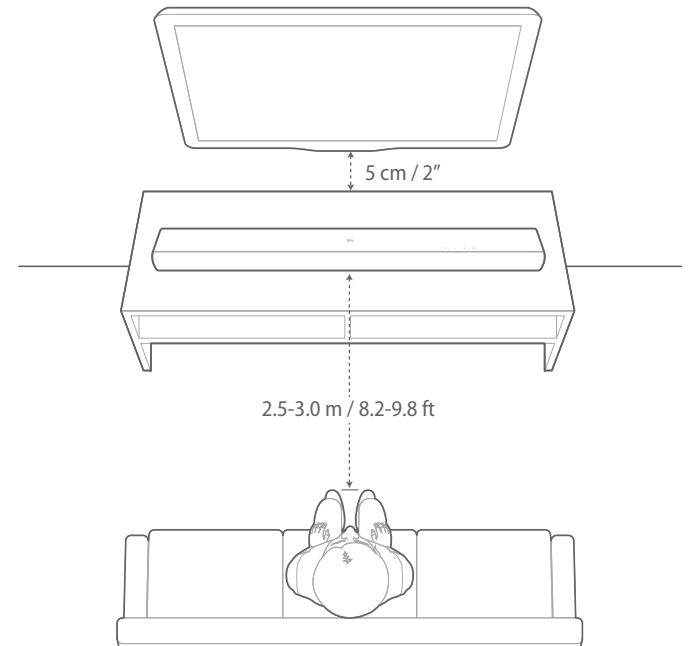

#### 참고:

- 전원 코드를 전원에 올바르게 연결해야 합니다.
- 사운드바 또는 서브우퍼 위에 물건을 올려 두지 마십시오.

## 4.2 벽 설치

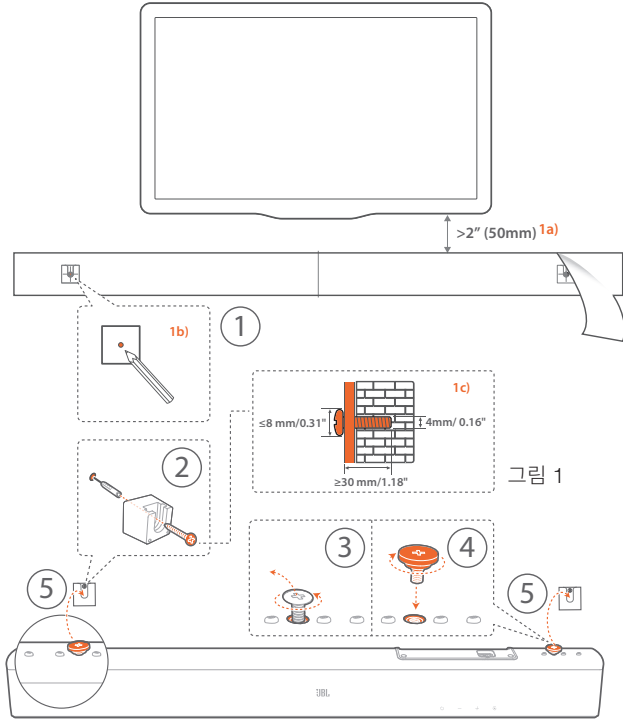

### 1. 준비:

- a) TV에서 최소 50mm(2") 간격을 유지하고, 접착 테이프를 사용하여 벽에 제품과 함께 제공된 벽 설치 템플릿을 부착합니다.
- b) 볼펜 끝으로 나사 홀더 위치를 표시하고 템플릿을 제거합니다.
- c) 표시 위치에 4mm/0.16" 크기로 구멍을 뚫습니다. 나사 크기는 그림 1을 참조하십시오.

### 2. 벽 설치 브래킷을 설치합니다.

3. 다이어그램에 표시된 것처럼 스크루드라이버를 사용하여 고정 나사를 제거합니다.
4. 제공된 설치 키트에 포함된 벽 설치 나사를 조입니다.
5. 사운드바를 장착합니다.

### 참고:

- 벽이 사운드바 무게를 지탱할 수 있는지 확인하십시오.
- 수직 벽면에만 설치하십시오.
- 고온이나 습기가 있는 장소는 피하십시오.
- 벽에 설치하기 전에 케이블을 사용하여 사운드바와 외부 장치를 올바르게 연결할 수 있는지 확인하십시오.
- 벽에 설치하기 전에 사운드바를 전원에서 분리하십시오. 전원이 켜져 있거나 플러그가 연결되어 있으면 감전될 수 있습니다.

## 5 연결

### 5.1 TV 연결

제품과 함께 제공된 HDMI 케이블이나 광 케이블(별도 판매)을 통해 사운드바와 TV를 연결합니다.

#### 제품과 함께 제공된 HDMI 케이블을 통해

HDMI 연결을 사용하면 단일 연결로 디지털 오디오 및 비디오를 연결할 수 있으며, HDMI 연결이 사운드바에 가장 적합한 옵션입니다.

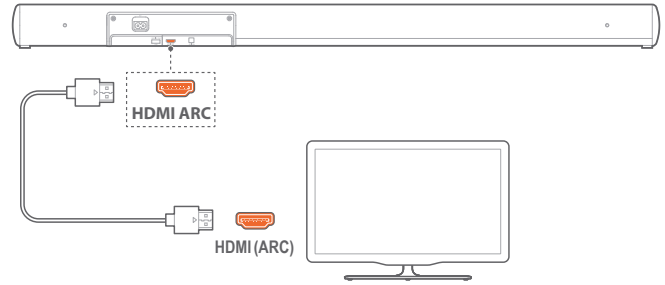

1. 제품과 함께 제공된 HDMI 케이블을 사용하여 사운드바와 TV를 연결합니다.
2. TV에서 HDMI-CEC 및 HDMI ARC가 활성화되어 있는지 확인하십시오. 자세한 정보는 TV 사용자 설명서를 참조하십시오.

#### 참고:

- 일부 HDMI-CEC 장치와 호환되지 않을 수 있습니다.
- TV의 HDMI-CEC 호환성에 문제가 있는 경우 TV 제조업체에 문의하십시오.

#### 광 케이블을 통해

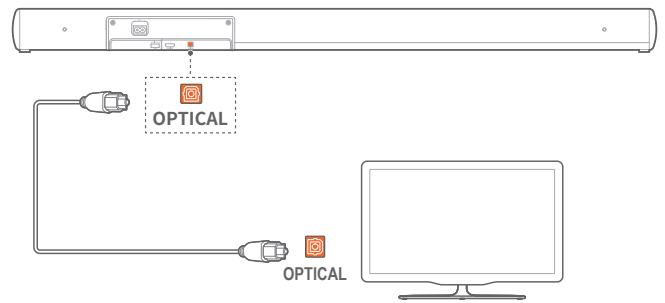

- 광 케이블(별도 판매)을 사용하여 사운드바와 TV를 연결합니다.

## 5.2 Bluetooth 연결

Bluetooth를 통해 스마트폰, 태블릿, 노트북과 같은 Bluetooth 장치와 사운드바를 연결합니다.

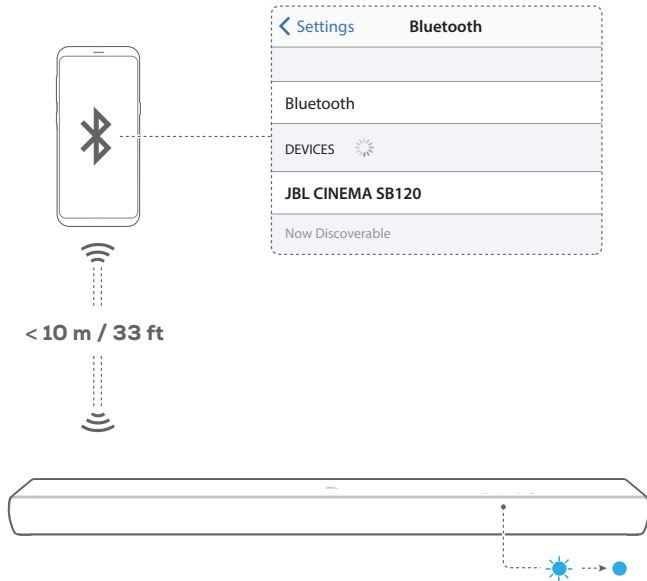

### Bluetooth 장치 연결

1. ⏻을 눌러 전원을 켭니다(“6 재생” - “6.1 전원 켜기/자동 대기 모드/자동 대기 모드 해제” 참조).
2. Bluetooth 소스를 선택하려면 사운드바에서 **Ⓞ** 버튼을 누르거나 리모컨에서 **📶** 버튼을 누릅니다.  
→ 페어링 준비 완료: 상태 표시기가 파란색으로 점멸합니다.
3. Bluetooth 장치에서 Bluetooth를 활성화하고 3분 안에 “JBL CINEMA SB120” 제품을 찾습니다.  
→ 연결: 상태 표시기에 파란색이 점등되고 확인음이 들립니다.

### 최근에 페어링된 장치 다시 연결

사운드바가 대기 모드에 진입하면 Bluetooth 장치가 페어링된 장치로 유지됩니다. 다음 번에 다시 Bluetooth 소스로 전환하면 사운드바에서 자동으로 최근에 페어링된 장치를 다시 연결합니다.

### 다른 Bluetooth 장치 연결

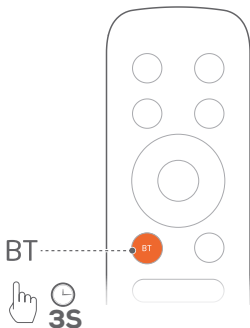

1. Bluetooth 소스에서 상태 표시기가 파란색으로 점멸할 때까지 사운드바의 **Ⓞ** 또는 리모컨의 **📶**을 길게 누릅니다.  
→ 사운드바가 Bluetooth 페어링 모드에 진입합니다. 상태 표시기가 파란색으로 점멸합니다.

2. “Bluetooth 장치 연결”의 3단계를 수행합니다.

- 장치를 사운드바와 페어링한 적이 없는 경우 먼저 장치에서 “JBL CINEMA SB120”의 페어링 설정을 해제합니다.

### 참고:

- 사운드바와 Bluetooth 장치 간격이 10m(33ft)를 초과할 경우 Bluetooth 연결이 끊깁니다.
- 전자 장치로 인해 무선 간섭이 발생할 수 있습니다. 전자기파를 발생하는 장치(예: 전자렌지, 무선 LAN 장치 등)는 사운드바로 부터 떨어져 있어야 합니다.



## 6 재생

### 6.1 전원 켜기/자동 대기 모드/자동 대기 모드 해제

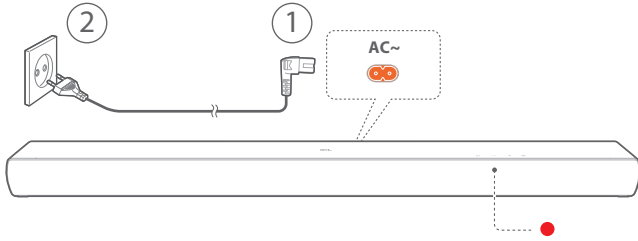

#### 전원 켜기

1. 제품과 함께 제공된 전원 코드를 사용하여 사운드바와 전원을 연결합니다.
2. ⏻을 눌러 전원을 켭니다.

#### 참고:

- 제품과 함께 제공된 전원 코드만 사용하십시오.
- 사운드바 전원을 켜기 전에 다른 장치 전체가 제대로 연결되어 있는지 확인하십시오("5 연결" - "5.1 TV 연결" 참조).

#### 자동 대기

사운드바가 10초 넘게 작동하지 않을 경우 대기 모드로 자동 진입합니다. 다음 번에 사운드바를 켜면 최근에 선택한 소스로 돌아갑니다.

#### 대기 모드 자동 해제

다음 상황에서 사운드바의 대기 모드가 자동으로 해제됩니다.

- 사운드바가 HDMI ARC 연결을 통해 TV에 연결되고 TV 전원이 켜진 경우
- 사운드바가 광 케이블을 통해 TV에 연결되고 광 케이블에서 오디오 신호가 감지된 경우

### 6.2 TV 소스에서 재생

사운드바가 연결되면 사운드바 스피커에서 TV 오디오를 청취할 수 있습니다.

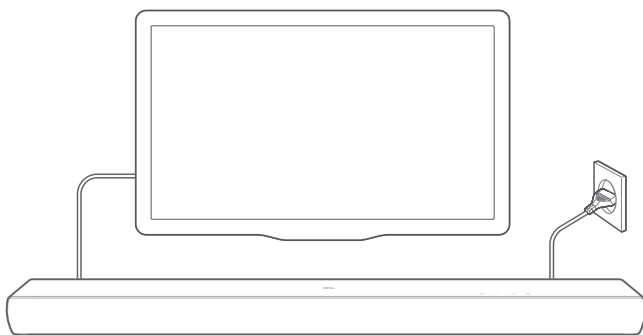

1. 외부 스피커를 지원하도록 TV를 지정했는지 확인하고 내장 TV 스피커를 비활성화하십시오. 자세한 정보는 TV 사용자 설명서를 참조하십시오.
2. 사운드바가 TV와 올바르게 연결되어 있는지 확인하십시오("5 연결" - "5.1 TV 연결" 참조).

3. TV 소스를 선택하려면 사운드바에서 **Ⓞ**을 누르거나 리모컨에서 **HDMI ARC / OPTICAL**을 누릅니다.
  - TV가 **HDMI ARC** 커넥터를 통해 사운드바에 연결되면 상태 표시기에 흰색(○)이 점등됩니다.
  - TV가 **OPTICAL** 커넥터를 통해 사운드바에 연결되면 상태 표시기에 주황색(●)이 점등됩니다.

#### 6.2.1 TV 리모컨 설정

TV 및 사운드바 모두에 TV 리모컨을 사용하려면 TV에서 HDMI-CEC를 지원하는지 확인하십시오. TV에서 HDMI-CEC를 지원하지 않는 경우 "TV 리모컨 학습" 아래의 단계를 수행하십시오.

#### HDMI-CEC

TV에서 HDMI-CEC를 지원하는 경우 TV 사용자 설명서에 명시된 지침에 따라 기능을 활성화하십시오. TV 리모컨을 통해 사운드바의 볼륨 +/-, 사운드 소스, 전원 켜기/대기 모드 기능을 제어할 수 있습니다.

#### TV 리모컨 학습

IR 학습을 통해 적외선 TV 리모컨이 사운드바의 일부 명령을 학습할 수 있습니다.

1. 사운드바를 대기 모드로 전환했는지 확인합니다.
2. 사운드바에서 상태 표시기가 주황색으로 점멸할 때까지 ⏻ 및 + 버튼을 길게 누릅니다.
  - TV 리모컨 학습 모드로 진입합니다.
3. 수 초 내에 사운드바 및 TV 리모컨에서 다음을 수행합니다.
  - a) 사운드바에서 +, -, **Ⓞ**, ⏻ 버튼 중 하나를 상태 표시기가 빨간색으로 세 번 점멸할 때까지 길게 누릅니다.
  - b) TV 리모컨에서 원하는 버튼을 두 번 누릅니다.
    - 사운드바의 상태 표시기가 주황색으로 점멸하면 TV 리모컨 버튼이 사운드바 버튼 기능을 인식합니다.
4. 3단계를 반복하여 버튼 학습을 마칩니다.
5. TV 리모컨 학습 모드를 종료하려면 상태 표시기가 주황색으로 세 번 점멸할 때까지 사운드바에서 **Ⓞ** 및 + 버튼을 길게 누릅니다.

### 6.3 Bluetooth 소스에서 재생

Bluetooth를 통해 Bluetooth 장치의 오디오를 사운드바로 스트리밍합니다.



1. 사운드바가 Bluetooth 장치와 올바르게 연결되어 있는지 확인하십시오("5 연결" - "5.2 Bluetooth 연결" 참조).
2. Bluetooth 소스를 선택하려면 사운드바에서 **Ⓞ** 버튼을 누르거나 리모컨에서 **📶** 버튼을 누릅니다.
3. Bluetooth 장치에서 오디오 재생을 시작합니다.
4. 사운드바나 Bluetooth 장치에서 볼륨을 조절합니다.

## 7 사운드 설정

### 7.1 사전 정의 EQ 설정

리모컨으로 오디오 재생용 사전 정의 이퀄라이저(EQ) 설정을 선택할 수 있습니다.

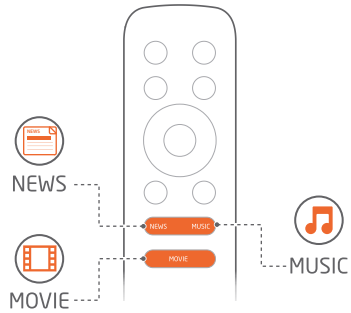
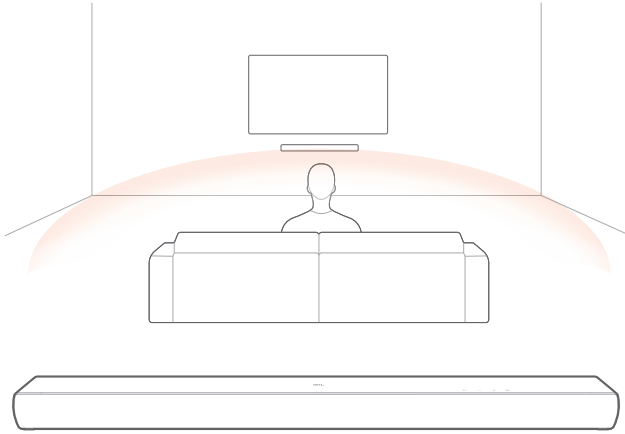

**MUSIC:** 음악 감상용 사운드 모드

**MOVIE:** 영화 감상용 사운드 모드

**NEWS:** TV 프로그램(예: 뉴스 및 일기예보) 시청용 사운드 모드

### 7.2 음성 모드

음성 모드를 사용하면 보컬의 선명도가 향상되어 쉽게 음성을 알아들을 수 있습니다.

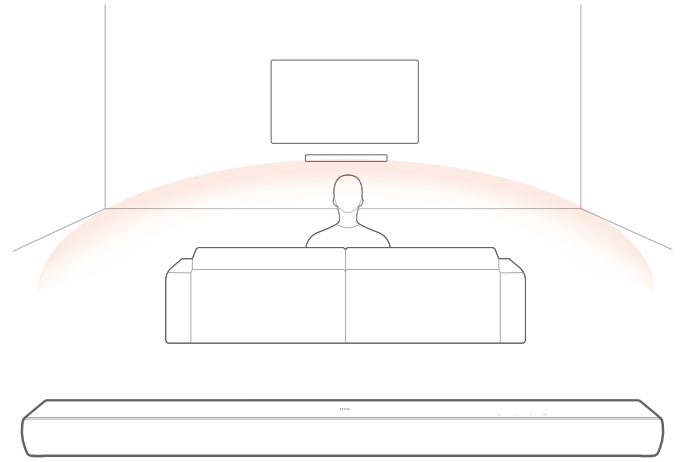

- 리모컨에서 **VOICE**를 눌러 음성 모드를 선택합니다.

## 8 공장 설정 복원

출고 시 정의된 기본 설정으로 복원하면 사운드바에 저장된 모든 개인 설정이 제거됩니다.

- 사운드바에서 **⏻** 및 **⏪**을 10초 넘게 누릅니다.

## 9 소프트웨어 업데이트

최적의 성능과 최고의 사용자 경험을 위해 JBL에서 향후 사운드바 시스템의 소프트웨어 업데이트를 제공할 수 있습니다. 업데이트 파일 다운로드에 대한 자세한 정보를 수신하려면 [www.jbl.com](http://www.jbl.com)을 확인하거나 JBL 고객센터에 문의하십시오.

1. 소프트웨어 업데이트 파일을 USB 저장 장치 루트 디렉터리에 저장했는지 확인하십시오. 사운드바에 USB 장치를 연결합니다.
  - USB 저장 장치가 다음 요건을 충족하는지 확인합니다.
    - 최대 용량: 64GB
    - 파일 시스템: FAT32

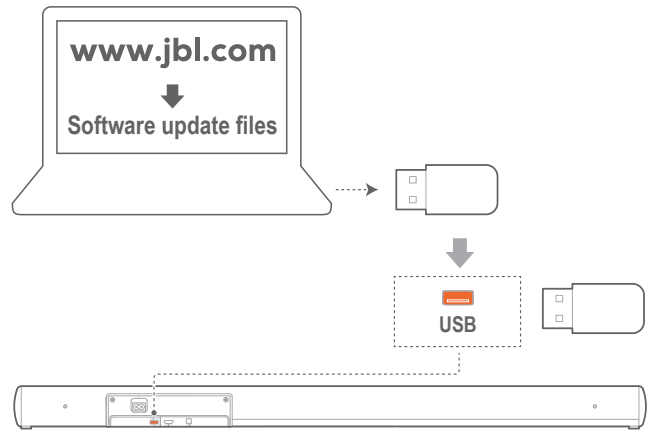

2. 소프트웨어 업데이트 모드에 진입하면 사운드바에서 **⏻** 및 **-** 버튼을 10초 넘게 누릅니다.
  - 소프트웨어 업데이트가 완료되면 확인음이 울립니다.



### 참고:

- 사운드바 전원을 켜고 소프트웨어 업데이트가 완료되기 전에 USB 저장 장치를 설치하십시오.

## 10 제품 사양

### 일반 사양:

- 전원 공급 장치: 100~240V ~ 50/60Hz
- 총 스피커 전원 출력(최대 @THD 1%): 110W
- 사운드바 전원 출력(최대 @THD 1%): 2 x 27W 플레인지 드라이버 + 56W 우퍼
- 사운드바 변환기: 2 x 2.25" 플레인지 드라이버+ 2 x 2.5" 우퍼
- 대기 전력 소비: 0.5W
- 작동 온도: 0°C~45°C

### HDMI 사양:

- HDMI 비디오 출력(Audio Return Channel 지원): 1
- HDMI HDCP 버전: 1.4

### 오디오 사양:

- 주파수 응답: 40Hz~20kHz
- 최대 SPL: 82dB
- 오디오 입력: 1 - Optical, Bluetooth, USB(USB 재생은 미국 버전만 가능 기타 버전에서 USB는 서비스 전용입니다.)

### USB 사양:

- USB 포트: Type A
- USB 정격: 5V DC/0.5A

### 무선 사양:

- Bluetooth 버전: 4.2
- Bluetooth 프로파일: A2DP V1.3, AVRCP V1.5
- Bluetooth 주파수 범위: 2,402~2,480MHz
- Bluetooth 최대 송신 전력: <0dBm(EIRP)
- Bluetooth 변조: GFSK, π/4 DQPSK

### 치수:

- 치수(너비 x 높이 x 깊이): 950 x 62 x 105mm/37.4" x 2.44" x 4.13"
- 중량: 2.85kg
- 패키지 치수(너비 x 높이 x 깊이): 1,160 x 110 x 155mm/45.67" x 4.33" x 6.10"
- 패키지 무게(총 무게): 3.6kg

## 11 문제 해결

제품을 절대 직접 수리하지 마십시오. 이 제품을 사용하는 도중 문제가 발생하는 경우 서비스를 요청하기 전에 다음 사항을 확인하십시오.

### 시스템

유닛이 켜지지 않습니다.

- 전원 코드가 전원 장치와 사운드바에 꽂혀 있는지 확인하십시오.

버튼을 눌러도 사운드바가 반응하지 않습니다.

- 사운드바를 공장 설정으로 복원합니다("8 공장 설정 복원" 참조).

### 사운드

사운드바에서 사운드가 재생되지 않는 경우

- 사운드바가 음소거되지 않았는지 확인하십시오.
- 리모컨에서 올바른 오디오 입력 소스를 선택합니다.
- TV나 기타 장치에 사운드바를 올바르게 연결합니다.
- 사운드바에서 **U** 및 **C**을 10초 넘게 눌러 공장 설정을 복원합니다.

사운드나 에코가 왜곡되어 들릴 경우

- 사운드바를 통해 TV의 오디오를 재생하는 경우 TV가 음소거되어 있거나 내장 TV 스피커가 비활성화되어 있는지 확인하십시오.

### Bluetooth

장치를 사운드바와 연결할 수 없는 경우

- 장치에서 Bluetooth가 활성화되어 있는지 확인합니다.
- 사운드바가 다른 Bluetooth 장치와 페어링되어 있는 경우 Bluetooth를 재설정합니다("5.2 Bluetooth 연결" - "다른 Bluetooth 장치 연결" 참조).
- Bluetooth 장치를 사운드바와 페어링한 적이 없는 경우 사운드바에서 Bluetooth를 재설정하고 Bluetooth 장치에서 사운드바의 페어링 설정을 해제한 다음, 다시 Bluetooth 장치와 사운드바를 페어링합니다("5.2 Bluetooth 연결" - "다른 Bluetooth 장치 연결" 참조).

연결된 Bluetooth 장치의 오디오 품질이 좋지 않은 경우

- Bluetooth 수신 상태가 좋지 않습니다. 소스 장치를 사운드바 근처로 옮기거나 소스 장치와 사운드바 사이에 있는 장애물을 모두 치우십시오.

연결된 Bluetooth 장치의 연결/연결 해제 동작이 계속 반복되는 경우

- Bluetooth 수신 상태가 좋지 않습니다. 소스 장치를 사운드바 근처로 옮기거나 소스 장치와 사운드바 사이에 있는 장애물을 모두 치우십시오.
- 일부 Bluetooth 장치에서 Bluetooth 연결을 자동으로 비활성화하여 전력 소비량을 절약하기도 합니다. 이러한 동작은 사운드바의 오작동이 아닙니다.

### 리모컨

리모컨이 작동하지 않는 경우

- 배터리가 있는지 확인하십시오. 배터리가 있는 경우 새 배터리로 교체합니다.
- 리모컨과 메인 유닛 사이의 거리와 각도를 줄입니다.

**TV 리모컨 학습을 완료하지 못했습니다.**

- 적외선 TV 리모컨을 사용하고 있는지 확인하십시오. Bluetooth TV 리모컨은 IR 학습을 지원하지 않습니다.

---

**12 상표**



The Bluetooth® word mark and logos are registered trademarks owned by Bluetooth SIG, Inc. and any use of such marks by HARMAN International Industries, Incorporated is under license. Other trademarks and trade names are those of their respective owners.



The terms HDMI, HDMI High-Definition Multimedia Interface, and the HDMI Logo are trademarks or registered trademarks of HDMI Licensing Administrator, Inc.



Manufactured under license from Dolby Laboratories. Dolby, Dolby Audio, and the double-D symbol are trademarks of Dolby Laboratories Licensing Corporation.

---

## 13 오픈 소스 라이선스 공지

이 제품에는 GPL에 따라 사용이 허가된 오픈 소스 소프트웨어가 있습니다. 사용자의 편의를 위해 <http://www.jbl.com/opensource.html>에서 소스 코드와 관련 빌드 지침도 제공합니다. 아래 연락처로 언제든지 문의해 주십시오.

Harman Deutschland Gmb

HATT: Open Source, Gregor Krapf-Gunther, Parkring 3

85748 Garching bei Munchen, Germany

또는 제품의 오픈 소스 소프트웨어와 관련해 기타 궁금한 사항이 있는 경우 [OpenSourceSupport@Harman.com](mailto:OpenSourceSupport@Harman.com)으로 문의해 주십시오.



HARMAN International Industries,  
Incorporated 8500 Balboa Boulevard,  
Northridge, CA 91329 USA  
[www.jbl.com](http://www.jbl.com)

© 2021 HARMAN International Industries, Incorporated.  
All rights reserved.

JBL은 미국 및 기타 국가에 등록된 HARMAN International Industries, Incorporated의  
상표입니다. 기능, 사양, 외관은 예고 없이 변경될 수 있습니다.